

# 라벨프린트 LP-1 사용설명서

REV 1.1

## 각부의 명칭 및 기능

### 각부의 명칭

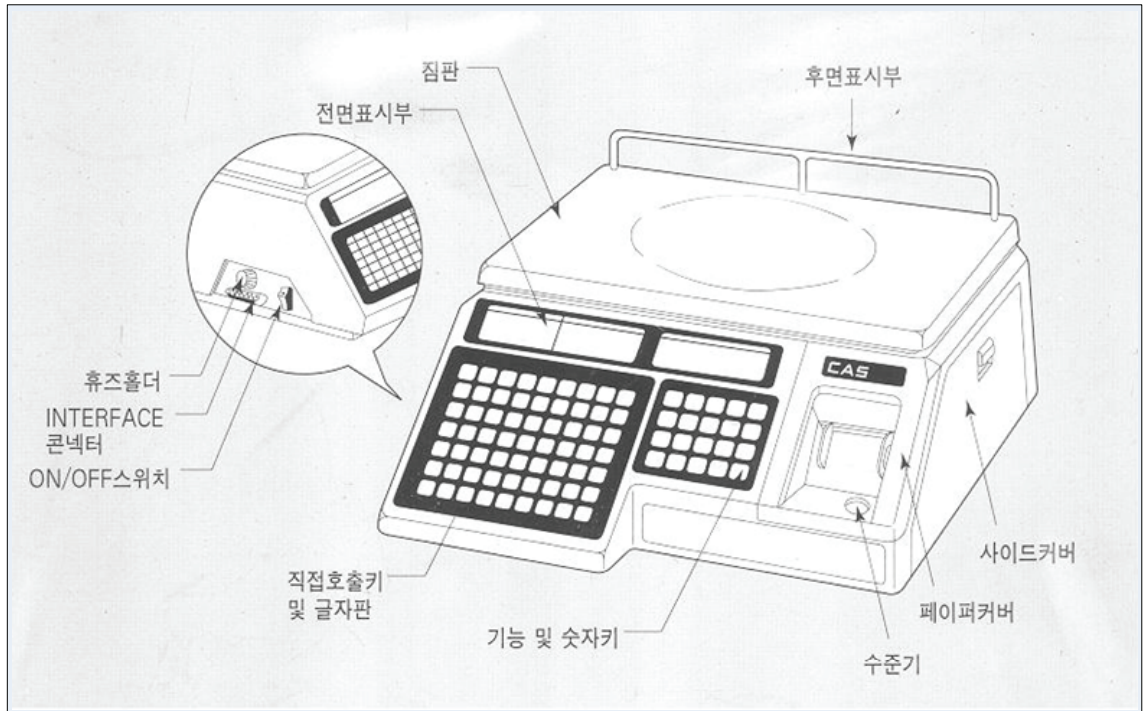

### 사용하기 전에 주의사항

- 저울을 처음 구입하여 사용하시는 경우 Battery 충전을 위하여 48시간 이상 계속 전원을 공급하여 주시기 바랍니다.
- 집판에 순간적으로 충격을 가하지 마십시오.
- 키는 가볍게 눌러도 동작이 되오니, 지나치게 힘을 가하지 마십시오.
- 저울에 이물질이 묻었을 때 중성세제나 마른 천으로 빨리 닦아 주십시오.
- 사용시 흔들림이 있는 장소나 직사광선이 쏘이는 곳에 보관하지 마십시오.
- 안정표시(▼): 저울의 안정된 상태를 나타냅니다.
- 영점표시(▼): 저울이 영점 상태일 때를 나타냅니다.
- 순중량표시(▼): 저울에 용기무게가 설정되어 있음을 나타냅니다.
- 자동/수동표시(▼): (▼)표시가 켜져 있으면 라벨이 자동으로 발행됩니다.(자동상태)
- 한글표시(▼): (▼)표시가 켜져 있으면 한글을 입력할 수 있습니다. 그렇지 않은 경우에는 영문을 입력할 수 있습니다.
- SHIFT(▼): 영문일 경우 이 표시가 켜져 있으면 소문자 영문이 입력되며, 한글일 경우 겹자음 또는 겹모음을 입력할 수 있습니다.
- 설정(▼): 기능키를 사용할 경우 설정키를 통해 켜지며, 기능키 호출 후 꺾습니다.

# 카스 라벨프린터 LP-1 사용설명서

## 라벨용지의 교체방법

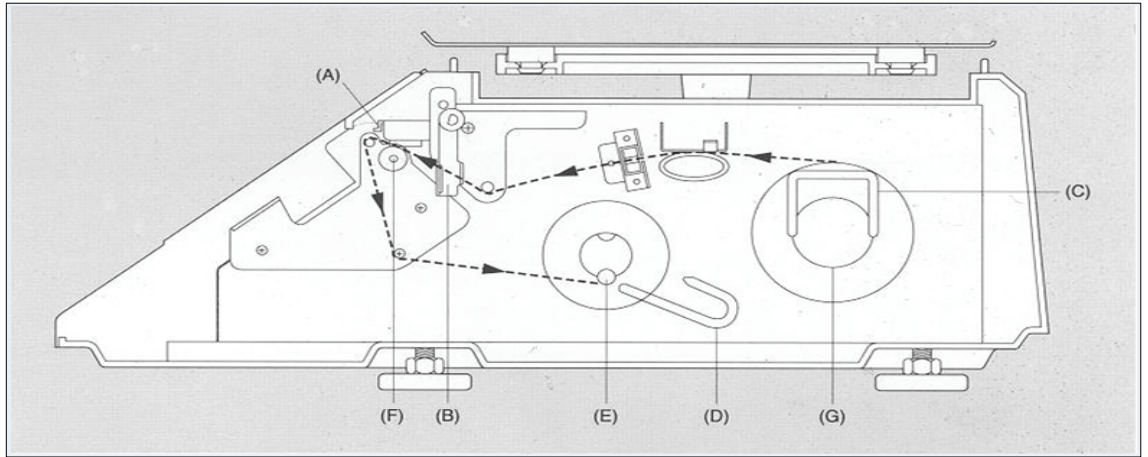

- 위의 그림을 참조 하십시오.
- 페이퍼 커버와 사이드 커버를 떼어 내십시오.
- 레버(B)를 위로 당겨서 프린터 헤드를 실리콘 러버(F)에서 떨어지게 하십시오.
- 라벨용지의 앞부분을 3~4장을 떼어낸 후, 포스트(G)에 걸고 그림의 점선을 따라서 용지를 풀러(E)까지 이동시켜 포스트에 한번 감은 후, 로커 페이퍼(D)를 종이의 위로하여 (E)의 구멍에 꽂은 후, 한바퀴 감아줍니다.
- (A)를 눌러 프린터 헤드를 실리콘 러버(F)에 밀착시킨 후, 롤 홀더(C)를 포스트(G)의 양쪽 홈에 끼운 후, 밀착되게 밀어 넣으십시오.
- 이송 키를 누르면 라벨용지가 인쇄할 수 있는 위치로 이동합니다.

## 기술사양

모 델 명	LP - 15	LP - 30
최 대 허 용 용 량	15kg	30kg
무 게 최 소 표 시	2g, 5g	5g, 10g
범 위	40g ~ 15kg	100g ~ 30kg
용 기 허 용 중 량	-5998g	-9995g
표 시 부	무게(5), 단가(6), 총액(7)	
삼 각 표 시	안정표시, 영점표시, 용기표시	
표 시 모 드	양면표시	
품 번 등 록 용 량	품번2000개, 성분500개, 사전설정키54개	
인 쇄 방 식	THERMAL 방식	
사 용 가 능 라 벨 크 기	58mm×30mm, 58mm×40mm, 58mm×60mm	
라 벨 발 행 방 법	대면발행/일괄발행	
I N T E R F A C E	RS232c(기본)	
사 용 전 원	AC110V/220V 겸용(Free Voltage)	
소 비 전 력	MAX. 100W	
사 용 온 도	-10℃ ~ +40℃	
제 품 외 형 크 기	410(W)×430(D)×197(H)mm	
제 품 무 게	약 10kg	

# 카스 라벨프린터 LP-1 사용설명서

PLU 키



























날짜 시간	영문 한글	전환 SHIFT	← 설정	→	↑ 자동	↓ 정정	영점	용기
! ①	@ ②	# ③	\$ ④	% ⑤	: ⑥	& ⑦	* ⑧	( ⑨
) ⑩	- ⑪	+ ⑫	{ ⑬	} ⑭	< ⑮	> ⑯	°C ⑰	ENTER ⑱
ㅁ Q ⑲	ㅂ W ⑳	ㄷ E ㉑	ㄹ R ㉒	ㅅ T ㉓	ㅇ Y ㉔	ㅋ U ㉕	ㅌ I ㉖	ㅍ O ㉗
A ㉘	S ㉙	D ㉚	F ㉛	G ㉜	H ㉝	J ㉞	K ㉟	L ㊱
Z ㊲	X ㊳	C ㊴	V ㊵	B ㊶	N ㊷	M ㊸	ㅋ P ㊹	SPACE ㊺
타가변경 ㊻	날짜시간 설정 ㊼	유효일 변경 ㊽	유효시간 변경 ㊾	원산지 변경 ㊿	날짜시간 인쇄설정 ①	②	③	④

숫자키

7	8	9	합산	품번
4	5	6	정액 판매	지불
1	2	3	×	발행
0	갯수	C	총액	이송



# 카스 라벨프린터 LP-1 사용설명서

## 기능 및 키 사용법













범 위	키 동 작
일반라벨발행(수동)	품번 호출 후  키를 누른다.
일반라벨발행(자동)	품번 호출 후 무게를 올리면 자동으로 발행된다.
날짜/시간 보기	 키를 누른다
용기 무게 설정	용기를 얹고  키를 누른다.
용기 무게 해제	용기 제거 후  키를 누른다.
여러장 발행	품번 호출 후  키를 누르고 매수 입력후  키를 누른다.
여러장 발행 종료	라벨발행 후 또는 발행중  키를 누른다.
합산시 라벨발행	품번 호출 후  키를 누른다.
합산소계 라벨발행	부분 총액 화면에서  키를 누른다.
합산총계 라벨발행	총액 화면에서  키를 누른다. 발행 후 합산이 종료된다.
거스름돈 계산	합산 화면에서  키를 누른다. 입금 입력 후  키를 누른다.
합산 종료	합산 중 합산 화면에서  키를 누른다.
용지 이송	 키를 누른다.
갯수 판매	품번 호출 후  키를 누른 후, 숫자키를 이용하여 원하는 갯수입력 후  키를 누른다.
단가 변경 판매	품번 호출 후, 숫자키를 이용하여 단가 입력후  키를 누른다.
정액 판매	품번 호출 후  키를 누른다. 단가표시화면에 “Fixed” 가 나타난후  키를 누른다.
설정키 사용	<p> 키를 누른후 PLU키의 왼쪽하단에 6개의 기능키중 사용하고자 하는 기능키를 누른다.</p> <ul style="list-style-type: none"> <li> 호출된 PLU의 단가를 변경한다.(영구변경)</li> <li> 저울의 날짜, 시간을 설정한다.</li> <li> 호출된 PLU의 유효일을 변경한다.</li> <li> 호출된 PLU의 유효시간을 변경한다.</li> <li> 호출된 PLU의 원산지를 변경한다.</li> <li> 라벨의 날짜, 시간 항목의 인쇄여부를 설정한다. (1: 현 설정상태, 0: 모두인쇄안함)</li> </ul>

# 카스 라벨프린터 LP-1 사용설명서







## DATA 입력시 주의사항

- 한글 입력시는 ,  키를 확인한다.
- 한글 1문자는 영문이나 숫자 2문자에 해당하므로 한글 15자 대신 영문, 숫자 30자를 입력할 수 있다. (한글, 영문, 숫자 혼용 입력 가능)

숫자키로 10000 입력후  키를 누른다.

아래의 키를 누르면	다음과 같이 화면에 표시되고	이때 아래의 설명에 따라 입력한다.
	PLU	
	PLU 1 2000	총액화면에 나타난 숫자는 등록가능한 잔여공간의 양을 의미하며, 품번(1~999999)을 입력한 후  키를 누르면 편집 또는 등록할 수 있다. (입력값이 0일 경우 L-1으로 이동한다.)
	PLU 2 01-01	상품명중 첫째줄을 입력한다.
	PLU 2 02-01	상품명중 둘째줄을 입력한다.
	PLU 2 03-01	상품명중 셋째줄을 입력한다.
	PLU 3 UnitP	단가를 입력한다. (0~999999)
	PLU 4 S-dAtE	가공일로 부터의 유효일을 입력한다.(0~999) '0' 을 입력하면 유효일 인쇄하지 않음 '1' 은 당일을 인쇄함.
	PLU 5 iCodE	상품코드를 의미하며 현재 상품에 대한 상품 코드를 입력한다. (1 ~ 999999)
	PLU 6 GrP-no	상품이 속한 부문코드를 입력한다.(0~99)
	PLU 7 orG-no	원산지 번호를 입력한다.(1~500)
	PLU 8 SYMno	갯수 판매시 갯수 단위의 문자번호를 입력한다.(0~9)
	PLU 9 MSG-no	등록된 성분의 번호를 입력한다. (1~500)
	PLU10 S-tiME	가공일로 부터의 유효시간을 입력한다.(0~99)



















# 주의 : 상품명을 재입력하면 이전의 데이터는 지워진다. (PLU 3 ~ PLU10) 입력도중에 계량 상태로 나오려면  키를 2번 누른다.

	L-1	“PLU-1” 이 표시된 상태에서  키를 누른다 인쇄 위치를 조정할 수 있음. 기본값은 25이다. 가격란의 숫자가 기준숫자임(보통 20~30) 인쇄 위치를 높이려면 가격란의 숫자를 높여준다. 인쇄 위치를 낮추려면 가격란의 숫자를 낮춰준다. 종료하려면  키를 누른다.
	L-2	단축키를 설정할 수 있다. 키보드 왼쪽에 있는 단축 키(1~54)를 호출하고 원하는 품번을 입력한 후  키를 1번 누른다. 종료하려면  키를 누른다.













# 카스 라벨프린터 LP-1 사용설명서

## 기능 및 키 사용법

숫자키로 20000 입력후  키를 누른다.

아래의 키를 누르면	다음과 같이 화면에 표시되고	이때 아래의 설명에 따라 입력한다.
	Print	
	Print GrAnd	 키를 누르면 총 판매금 정산이 발행된다.
	Print PLU no	 키를 누른 후, 품번을 입력하고  키를 누르면 그 품번에 대한 정산이 발행된다.
	Print wArn	 키를 누른 후, 정산 경고 유무를 입력한다. (1: 정산이 40억이상일때 경고함, 0: 경고하지 않음)
	Print	
	CLEAR	 키를 누르면 모든 정산이 삭제된다.
	CHESS	 키를 누르면 체스모양이 찍힌 라벨이 인쇄된다.
	PLUnt	저장된 PLU 목록을 발행하는 기능으로  키를 누르고 발행하고자 하는 시작품번과 마지막 품번 입력후  키를 누르면 발행된다.
	trAnS	 키를 누르면 다른 라벨프린터의 PLU DATA를 전송받는다.
		계량상태로 되돌아 온다.

숫자키로 40000 입력후  키를 누른다.

아래의 키를 누르면	다음과 같이 화면에 표시되고	이때 아래의 설명에 따라 입력한다.
	MSG 500	단가화면에 나타난 숫자는 등록가능한 잔여공간의 양을 의미하며, 성분번호(1~500)을 입력한 후  키를 누르면 편집 또는 등록할 수 있다.
	MSG 01-01	상품명중 첫째줄을 입력한다.
	MSG 02-01	상품명중 둘째줄을 입력한다.
	MSG 03-01	상품명중 셋째줄을 입력한다.
	MSG 04-01	상품명중 넷째줄을 입력한다.
	MSG 05-01	상품명중 다섯째줄을 입력한다.
	MSG 06-01	상품명중 여섯째줄을 입력한다.
	MSG 07-01	상품명중 일곱째줄을 입력한다.
	MSG 08-01	상품명중 여덟째줄을 입력한다.
	MSG 09-01	상품명중 아홉째줄을 입력한다.
	MSG 10-01	상품명중 열째줄을 입력한다.

# 카스 라벨프린터 LP-1 사용설명서

## Error 메시지





Error 메시지	발생사유	조치방법
Err01	등록되지 않은 PLU	품번 확인후 재호출, 또는 품번 등록
Err02	영점 범위 오류	저울위의 물건을 내리거나, 짐판을 올린다.
Err03	저울 불안정 상태	흔들리는 요인을 제거한다.
Err04	용기무게가 이미 설정되어 있음	용기해제후 사용
Err05	PLU Data 오류	손상된 Data를 재 등록후 사용한다.
Err06	PLU 저장 공간 없음	더이상의 품번등록을 할 수 없다.(초기화요)
Err07	PLU가 이미 호출되어 있음	호출 취소후 다시 실행한다.
Err08	가격이 없음	저울위에 물건이나, 단가확인후 사용한다.
Err09	Trans 시 통신 ERROR	처음부터 다시 시작한다.
Err11	TARE 용량 초과	확인후 다시 입력
Err12	TARE 오류	TARE값을 확인하여 오류를 제거후 사용.
Err13	Tare 해제를 할 수 없음	TARE 설정 상태로 돌아갔는지 확인한다.
Err14	Gap 오류	용지의 걸림제거 또는 용지를 갈아준다.
Err15	입력값 오류	확인후 재입력한다.
Err16	무게 초과	짐판위에 물건을 내린다.
Err17	영점키로 설정가능한 범위 초과	영점 범위를 초과하므로 전원을 다시 켜다.
Err18	입금가격이 판매가보다 적음	적정한 입금가격을 입력한다.
Err19	여러장 발행중 합산할 수 없음	합산시 개별발행을 통하여 합산한다.
wAr21	정산 Warning	정산의 여유가 얼마남지 않았음. 정산초기화
Err22	정산이 Over 되었으므로 RESET	정산의 한계를 넘어 자동 초기화
Err23	판매하지 않았거나, 이미 중계를 프린트하였음, 정정못함	판매 후, 중계출력 이전 정정이 가능함.
Err24	프린트시 불안정상태에서 기다려도 안정되지 않음, 프린트 취소	흔들리는 요인을 제거한다.
Err25	무게값이 Min 값보다 적음	Min값 이상일 때에만 프린트 가능
Err26	Bar Type의 입력오류	정확한 Bar Type을 입력한다.
Err27	가격이 OVER	가격계산이 표시한계를 초과하였음
Err30	정산 정정 불가능	현재 정산값이 정정하려고하는 값보다 적음
PEELerr	용지가 나와있음	출력된 용지를 제거한다.
HEAdUP	TPH 헤더가 열려 있음	TPH 헤더를 닫는다.

# 카스 라벨프린터 LP-1 사용설명서

## <권고사항>

30000 모드는 구모델과의 호환을 위하여 제공되지만, 이 모드를 이용시 본 저울의 추가된 기능이 제한됩니다. 이 모드 사용시 50000모드의 세팅이 바뀔 수 있으므로 50000 모드 사용을 권장합니다.











숫자키로 30000 입력후  키를 누른다.

아래의 키를 누르면	다음과 같이 화면에 표시되고	이때 아래의 설명에 따라 입력한다.				
	LABEL	<table border="1" style="width: 100%; text-align: center;"> <tr> <td>용지규격</td> <td>상호인쇄</td> <td>가격인쇄</td> <td>바코드</td> </tr> </table> <ol style="list-style-type: none"> <li>1. 용지규격 : 1-32mm, 2-40mm, 3-60mm, 4-30mm</li> <li>2. 상호인쇄 : 0-제작시 인쇄, 1-저울에서 인쇄</li> <li>3. 가격표시 및 인쇄 : 0-반올림 하지않음, 1-반올림</li> <li>4. 바코드 :                         <ol style="list-style-type: none"> <li>1 - SCODE(2) 상품코드(5) 가격(5)</li> <li>2 - 부문코드(2) 상품코드(5) 가격(5)</li> <li>3 - SCODE(2) 상품코드(4) 가격(6)</li> <li>4 - 부문코드(2) 상품코드(4) 가격(6)</li> </ol> </li> </ol>	용지규격	상호인쇄	가격인쇄	바코드
용지규격	상호인쇄	가격인쇄	바코드			
	SCODE	저울코드입력(POS SYSTEM과 세팅시 사용 프로그램) 2자리(0~99)				
	SHOP (01-01)	<b>상호등록</b> 판매원의 상호 및 주소입력, 2단입력시  를 누른다. (02-01: 2단 판매원의 전화번호 입력) 입력후  키를 누른다.				
	d Prn	일자의 표기 방법을 선택한다. <ol style="list-style-type: none"> <li>1. 가공일, 유효일 인쇄하지 않음</li> <li>2. 가공일만 인쇄함</li> <li>3. 유효일만 인쇄함</li> <li>4. 가공일, 유효일을 인쇄함</li> <li>5. 가공시간만 인쇄함</li> <li>6. 가공일, 가공시간을 인쇄함</li> <li>7. 가공시간, 유효일을 인쇄함</li> <li>8. 가공일, 가공시간, 유효일을 인쇄함</li> <li>9. 가공일, 가공시간, 유효일, 유효시간을 인쇄함</li> </ol>				











# 카스 라벨프린터 LP-1 사용설명서

숫자키로 50000 입력후  키를 누른다.

아래의 키를 누르면	다음과 같이 화면에 표시되고	이때 아래의 설명에 따라 입력한다.
	OrGin	 키를 누르고 등록할 원산지 번호(1~500)를 넣고 원산지를 입력한다.(한글 10자, 영문 20자)
	bAr	바코드의 구성을 입력할 수 있다.  키를 입력하고 등록할 번호를 입력한 후 바코드의 형태와 그 구성을 입력할 수 있다. 자세한 사항은 바코드 구성 등록을 참조하면 된다.
	SHoP	 키를 입력하고 차례대로 첫째 줄과 둘째 줄을 입력하면 된다.
	SEt	라벨프린터 설정을 참조하라.
	init	 키를 누르면 저울을 초기화 한다.
	PASS	 키를 누르고 새로운 저울의 암호를 입력한다.(4~7자리)
		계량상태로 되돌아 온다.

## 바코드 구성 등록 절차

아래의 키를 누르면	다음과 같이 화면에 표시되고	이때 아래의 설명에 따라 입력한다.
	bAr	
	bAr bAr_no	바코드 구성번호를 입력한다.
	bAr bArtYP	바코드 형태를 입력한다.(1:EAN13, 2:CODE128C, 3:I2OF5)
	bAr bArStr	바코드 구성을 문자열로 입력한다.
	bAr SAvE	 키를 누르면, 현재까지 입력한 것을 저장하고 상위메뉴로 간다.
	bAr ESC	 키를 누르면, 현재까지 입력한 것을 저장하지 않고 상위메뉴로 간다.
	bAr ErASE	기존에 등록되어있던 구성에 대해서만 나타나는데  키를 누르면 해당 구성을 삭제하고 상위메뉴로 간다.

### 바코드 구성 문자

I	상품코드	N	품번	P	가격	V	가격 체크섬	W	무게
Q	갯수	U	단가	D	SCODE	G	부문코드	C	바코드체크섬
E	판매형태(0-정액판매, 1-개수판매, 2-중량판매)								

# 카스 라벨프린터 LP-1 사용설명서

라벨프린터 설정		
아래의 키를 누르면	다음과 같이 화면에 표시되고	이때 아래의 설명에 따라 입력한다.
	SEt	
	SEt EntEr	Set1~Set9중 하나를 선택하여 입력한다.(1~9)  키를 누른다.
SET1	2005 01-14 06..	키 또는  키를 사용하여 깜빡이는 부분을 수정, 입력한다.
SET2	SEt dEPtno	SCODE(상점번호)를 입력한다
SET3	SEt GLAbEL	판매 전반적으로 쓰일 라벨 폼으로 해당 라벨번호를 입력한다.
SET4	SEt GbAr	SET3에서 선택한 라벨폼에 사용될 바코드의 구성번호를 입력한다.
SET5	SEt roUnd	가격표시 및 인쇄 : 0-반올림 하지않음, 1-반올림
SET6	SEt AUtoP	자동발행에 사용될 무게 변화의 감도를 입력한다.
SET7	SEt inHibi	아래의 프린트 항목에 대하여 프린트 여부를 입력한다. 총 7자리로 입력한다.(0:출력안함, 1:출력함) 
SET8	SEt UPriCE	판매중 단가 변경의 여부를 말하며, 0은 변경 불가, 1은 현재 판매에만 적용, 2는 영구적용을 의미한다. (단, '단가변경' 기능키사용 시 영구적용 됨)
SET9	SEt B-rate	RS232c통신의 Baud-rate를 의미하며, 1: 2400bps    2: 4800bps    3: 9600bps 4: 19200bps    5: 38400bps    6: 57600bps 7: 115200bps
SET10	PRINT SETTING	
	SEt tEst CHESs	키를 누르면 체스모양의 라벨이 발행된다.
	SEt SEnSor CAL	키를 누르면 Gap, Peel Sensor를 자동으로 측정한다. 측정후 종액란에 Gap-Peel의 값이 표시되며,  키를 누르면 빠져나간다. (예: "132-136" Gap센서값은 132, Peel센서값은 136을 나타낸다)
	SEt HEiGHt	키를 누르고 용지의 높이를 입력한다.
	SEt P-off	키를 누르고 Peel Sensor의 사용유무를 입력한다. (1:사용함 ,0:사용하지 않음)
	SEt intEnS	키를 누르고 인쇄농도를 입력한다.(0~4까지의 단계가 있음)
	SEt AdJUSt	키를 누르고 프린터의 인쇄영역을 미세조정한다.
	SEt Print PArAMeT	키를 누르면 프린트 설정이 인쇄된다.
	SEt SEt dEFAULt	키를 누르면 프린트 설정을 Default로 설정한다.
	SEt SHoP PrE-Prt	키를 누르고 사전 인쇄될 영역의 높이를 입력한다. 기본은 80이며, 범위는 0~80(0mm~10mm)이다.
	상위 메뉴로 간다.	
SET11	SEt11 dEFAULt	저울 설정값들을 초기화한다.

# 카스 라벨프린터 LP-1 사용설명서

## RS232 커넥터 연결 사양

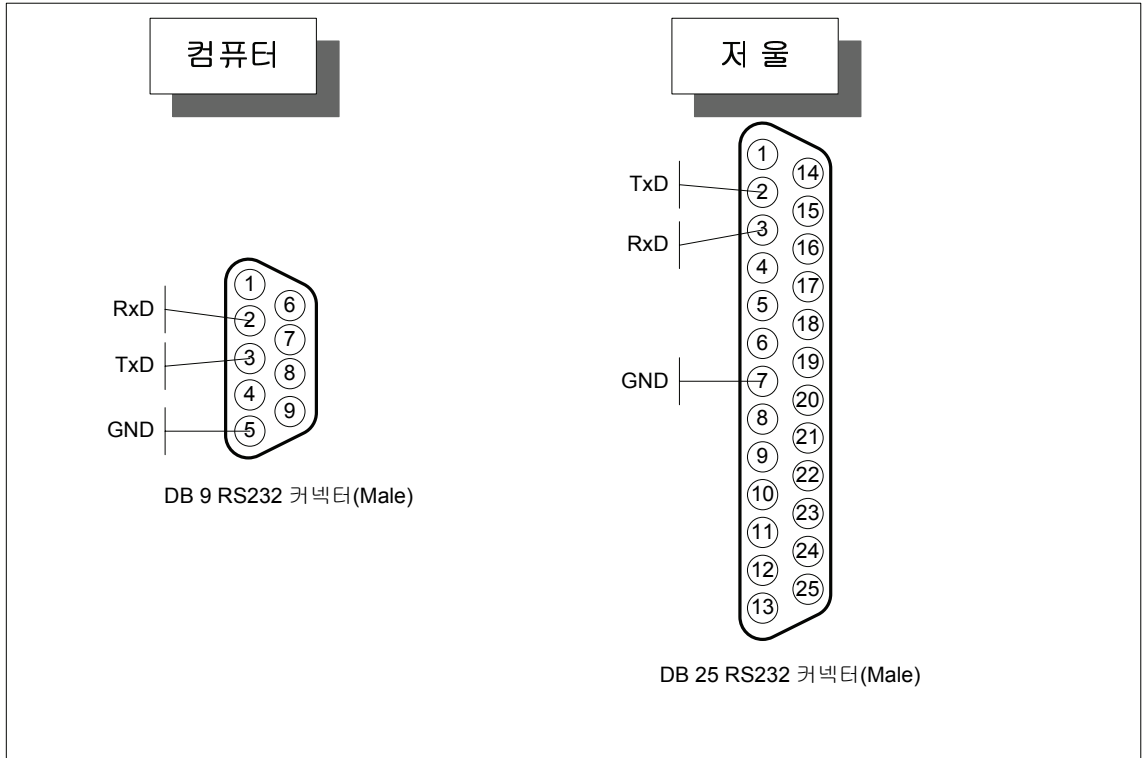

## RS232 커넥터 결선도

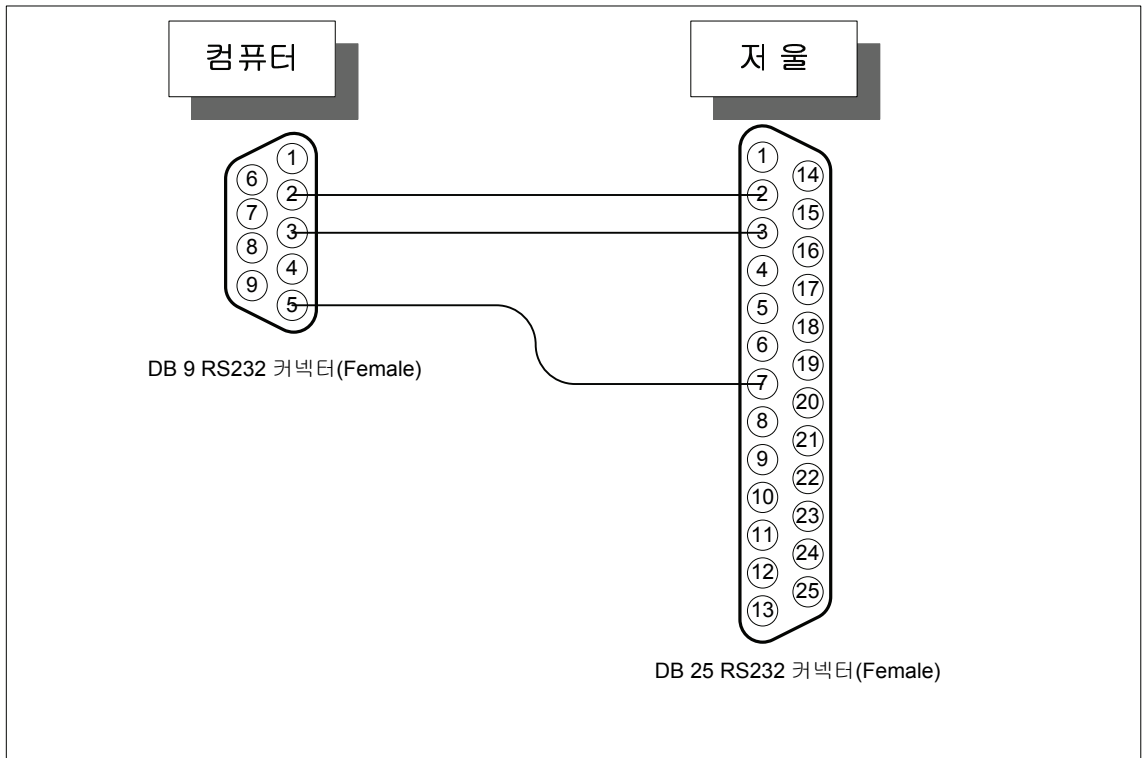

## RS232 커넥터 결선 방법

1. DB 25의 2번(TxD)과 DB 9의 2번(RxD)을 연결
2. DB 25의 3번(RxD)과 DB 9의 3번(TxD)을 연결
3. DB 25의 7번(GND)과 DB 9의 5번(GND)을 연결

# 카스 라벨프린터 LP-1 사용설명서

## 원산지

1	가평	41	보령시	81	예산	121	준천시	161	대만
2	강릉시	42	보성	82	예천	122	중무	162	덴마크
3	강진	43	보은	83	옥천	123	칠곡	163	룩셈부르크
4	강화	44	부안	84	은양	124	태백시	164	리비아
5	거제시	45	부여	85	완도	125	태안	165	말레이시아
6	거창	46	삼척시	86	용인	126	통영시	166	멕시코
7	경산시	47	삼천포시	87	울릉	127	파주	167	멜디브스
8	고령	48	상주시	88	울산	128	평창	168	모나코
9	고성	49	서귀포시	89	울진	129	포천	169	미국
10	고창	50	서산시	90	원주시	130	포항시	170	바레인
11	고흥	51	서천	91	음성	131	하동	171	캄차카반도
12	곡성	52	섬진강	92	의령	132	함안	172	방글라데시
13	공주시	53	성주	93	의성	133	함양	173	버마(미얀마)
14	광양시	54	속초시	94	이리시	134	해남	174	베네주엘라
15	괴산	55	순창	95	인제	135	홍도	175	벨기에
16	구례	56	순천시	96	장성	136	홍천	176	브라질
17	구룡포	57	승주	97	장승포	137	화성	177	호주
18	군산시	58	신안	98	장흥	138	화순	178	사우디아라비아
19	금산	59	아산시	99	전주시	139	화양	179	싸이프러스비
20	김제시	60	안동시	100	점촌시	140	횡성	180	동남아시아
21	김천시	61	안면도	101	정선	141	서해안산	181	캘리포니아산
22	김포	62	안성	102	정원	142	동해안산	182	스위스
23	김해시	63	양구	103	정읍	143	남해안산	183	스웨덴
24	나주시	64	양산	104	정주	144	영안산	184	스페인
25	남양주	65	양양	105	제주	145	연근해	185	싱가포르
26	남원	66	양주	106	제천시	146	원양산	186	인도네시아
27	남해	67	양평	107	주문진	147	국내산	187	아랍
28	논산	68	여수시	108	중원	148	북해도	188	아르헨티나
29	단양	69	여진	109	진도	149	인도양	189	칠레
30	당진	70	연기	110	진주시	150	북태평양	190	캐나다
31	대천	71	연천	111	진천	151	태평양산	191	알래스카
32	동해시	72	영광	112	장녕	152	북한	192	에쿠아도르
33	명주	73	영덕	113	창원시	153	러시아	193	영국
34	목포시	74	영동	114	천안시	154	괌	194	태국
35	봉화	75	영암	115	철원	155	그리스	195	핀란드
36	무안	76	영양	116	청도	156	나이지리아	196	필리핀
37	무주	77	영월	117	청송	157	남아연방	197	홍콩
38	문경시	78	영일	118	청양	158	노르웨이	198	일본
39	밀양시	79	영주시	119	청주시	159	네덜란드	199	중국
40	별교	80	영천시	120	주자도	160	뉴질랜드	200	헝가리

# 카스 라벨프린터 LP-1 사용설명서

## 기본라벨폼

### 정산 라벨 폼

<b>정산</b>			
<b>등록+비등록상품</b>			
정산시작일	04-11-10	정산일	04-11-10
무게	999999999	개수	999999999
판매수	999999999	금액	999999999

### 폼1 (58mmX40mm)

상품명 1		상품명 2	
100g당(원)		총량(g)	
999999		999999	
99개		99개	
999999		999999	
0 123456 789128		0 123456 789128	
04-11-10	13:50	04-11-10	13:50
가공년월일		유효년월일	
상점명 1		상점명 2	

### 폼2 (58mmX30mm)

상품명 1		상품명 2		코드
13:50	13:50	99개	999999	<b>99999999</b>
04-11-10	04-11-10	999999	999999	
가공년월일		유효년월일		가격(원)
상점명 1		상점명 2		

### 폼3 (58mmX32mm)

상품명 1		상품명 2	
100g당(원)		총량(g)	
999999		999999	
99개		99개	
999999		999999	
0 123456 789128		0 123456 789128	
04-11-10	13:50	04-11-10	13:50
가공년월일		유효년월일	
상점명 1		상점명 2	

### 폼4 (58mmX60mm)

상품명 1		상품명 2	
100g당(원)		총량(g)	
999999		999999	
99개		99개	
999999		999999	
0 123456 789128		0 123456 789128	
상점명 1		상점명 2	
상점명 2		상점명 3	
상점명 3		상점명 4	
상점명 4		상점명 5	
13:50	13:50	99개	999999
04-11-10	04-11-10	999999	999999
제조일	유효일	총량(g)	100g당(원)
상점명 1		상점명 2	

### 폼5 (58mmX32mm)

상품명 1		상품명 2	
100g당(원)		총량(g)	
999999		999999	
99개		99개	
999999		999999	
0 123456 789128		0 123456 789128	
04-11-10	13:50	04-11-10	13:50
가공일		유효일	
상점명 1		상점명 2	

### 폼6 (58mmX42mm)

상품명 1		상품명 2	
100g당(원)		총량(g)	
999999		999999	
99개		99개	
999999		999999	
0 123456 789128		0 123456 789128	
04-11-10	13:50	04-11-10	13:50
가공년월일		유효년월일	
상점명 1		상점명 2	

### 폼7 (58mmX45mm)

상품명 1		상품명 2	
100g당(원)		총량(g)	
999999		999999	
99개		99개	
999999		999999	
880110009999049995		880110009999049995	
04-11-10	13:50	04-11-10	13:50
가공일		유효일	
상점명 1		상점명 2	

### 폼8 (58mmX50mm)

상품명 1		상품명 2		상품명 3	
100g당(원)		총량(g)		총량(g)	
999999		999999		999999	
99개		99개		99개	
999999		999999		999999	
880110009999049995		880110009999049995		880110009999049995	
04-11-10	13:50	04-11-10	13:50	04-11-10	13:50
가공일		유효일		가공일	
상점명 1		상점명 2		상점명 1	

### 폼9 (58mmX45mm)

상품명 1		상품명 2		상품명 3	
100g당(원)		총량(g)		총량(g)	
999999		999999		999999	
99개		99개		99개	
999999		999999		999999	
0 123456 789128		0 123456 789128		0 123456 789128	
04-11-10	13:50	04-11-10	13:50	04-11-10	13:50
가공일		유효일		가공일	
상점명 1		상점명 2		상점명 1	