

DB-1/1H

Bench Scale

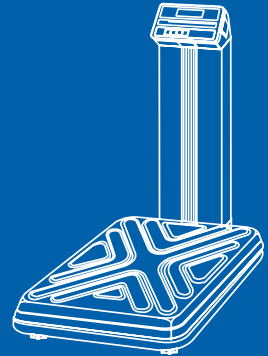

CAS

차 례

사용하기 전의 준비 및 주의사항.....	4
머리말.....	6
각부의 명칭 및 기능.....	6
조립 방법.....	7
사용 방법.....	8
1. 일반적인 계량.....	8
2. 용기를 사용한 계량.....	9
3. 홀드 키를 사용한 계량.....	10
4. 프린트 설정법.....	11
에러 메시지.....	13
기술 사양.....	14

교정 및 정기검사 안내

본 제품은 계량법에 따라 2년에 한번 교정 및 정기검사를 받아야 되나
폐사를 통하여 교정검사를 받으시면 정기검사를 면제 받게 됩니다.

■ 교정검사 상담 문의 : 02-473-4000

사용하기전의 준비 및 주의사항

전원코드를 플러그에 꽂아 주십시오.

전원을 공급한 후 ON/OFF 키를 누르면 자체 테스트를 거친 후 계량 대기 상태가 됩니다. 가능한한 30분 후부터 사용하십시오.

! 경고

위반시에는 심각한 상해 또는 사망이 발생할 수 있으므로 반드시 지켜주세요.

분해, 수리, 개조는 절대로 하지마세요.

품질보증대상에서 제외될 뿐만 아니라 기기의 손상, 감전 및 화재의 원인이 될 수 있습니다.

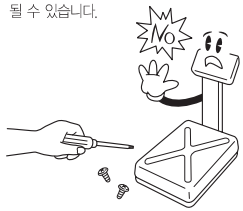

허용된 중량을 초과하여 계량하지 마세요.

최대중량을 초과하여 계량하게 되면 제품에 이상이 발생하여 중량에 오차가 생길 수 있습니다.

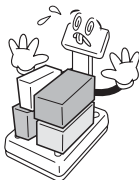

제품의 접지를 확실히 하여 주세요.

접지가 잘 되어있지 않으면 고장이나 누전시 감전될 수 있습니다.



전원 코드를 손상시키거나, 가공하거나, 무리하게 잡아 당기거나, 구부리거나, 비틀지 마세요.

전원 코드가 손상되어 화재, 감전의 원인이 됩니다.

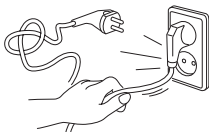

가연성 있는 스프레이나 화기를 멀리하세요.

화재의 위험이 있습니다.

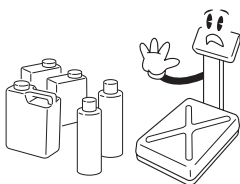

제품의 외부에 물을 뿌리거나, 습한곳에서 사용하지 마세요.

전기부품의 절연이 나빠져 감전이나 화재의 위험 또는 중량오차가 발생할 수 있습니다.

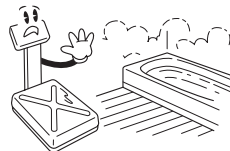

직사광선에 노출된 곳, 난로와 같은 뜨거운 물건 가까이 놓지 마세요.

화재의 위험이 있습니다.

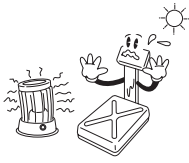

전원플러그가 흔들리지 않도록 끝까지 확실하게 꽂아 주세요.

접속이 불안정한 경우에는 전기쇼크가 발생하여 화재의 원인이 됩니다.

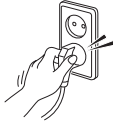

지정된 아답타 이외의 것은 사용하지 마세요.

규격에 맞지 않는 아답터를 사용할 경우 과열 또는 화재의 원인이 됩니다.

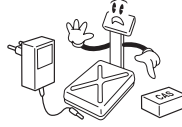

발이 미끄러운 상태로 짐판위에 올라가지 마세요(체중계) 미끄러져서 상해의 위험이 있습니다.

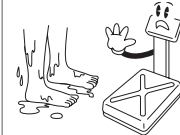

⚠ 주의

위반시에는 경미한 상해 또는 제품의 손상이 발생할 수 있으므로 반드시 지켜주세요.

정확한 계량을 위해서는 수시로 계량오차를 점검하세요.

사용상의 부주의 또는 기타원인으로 인하여 허용된 오차범위 밖에서 사용하게 되면 정확한 계량을 할 수 없습니다.
고객상담실 : 080-022-0022

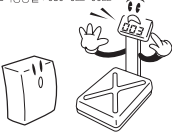

짐판에 급격한 충격을 주지 마세요.

제품이 손상되어 정확한 계량을 할 수 없습니다.



짐판을 잡고 끌지 마세요.

고장의 원인 됩니다.



과다한 전자기파 발생되는 곳에서는 설치하지 마세요.

잘못된 계량을 할 수 있습니다.

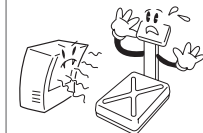

자정된 건전지를 사용하시고 정기간 사용하지 않는 경우 건전지를 빼주세요.

전자파열 누액에 의해 화재 감전의 위험이 있습니다.



급격한 온도 변화나 진동이 심한 곳에서는 사용하지 마세요.

계량오차 및 고장의 원인이 됩니다.

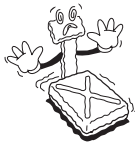

수준기의 수포를 수평으로 맞춰서 사용하세요.

잘못된 계량을 할 수 있습니다.



머리말

저희 카스 전자저울 DB-1/1H를 구입해 주셔서 대단히 감사합니다.
본 제품은 수준높은 품질관리 아래 하나하나 정성을 다함은 물론 엄격한 검사를 거친, 우수한 성능과 우아하고 고급스러운 특징을 지니고 있습니다.
본 카스의 제품을 사용하기 전에 첨부된 설명서를 반드시 읽어 보시어
저희 CAS 제품의 특성을 충분히 활용하여 주시기 바랍니다.

각부의 명칭 및 기능

각부의 명칭



표시부 및 키보드



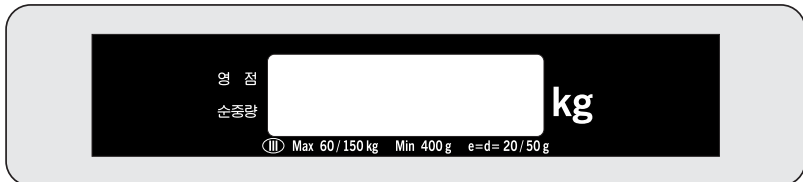

■ DB-1

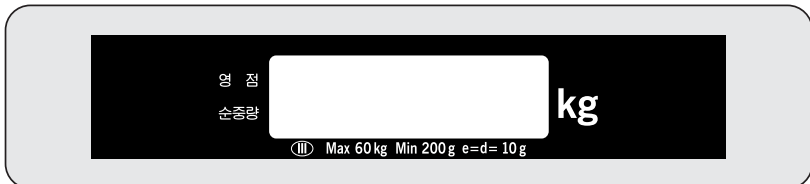

■ DB-1H



키 기능

키	기능
	표시부를 켜고 끌 때 사용합니다.
	짐판 위에 아무것도 없는 상태에서 표시부가 “0” 을 나타내지 않을 때 이 키를 누르면 “0” 으로 교정됩니다.
	용기를 사용하여 계량할 때 사용합니다. 입력된 용기 무게를 소거할 때 사용합니다.
	움직이는 물체의 계량에 사용합니다.(홀드버전)
	프린트(옵션) 기능을 사용할 때 사용.(프린트 버전)

참고. 홀드버전에서는 프린트 기능을 사용 할 수 없고 프린트 버전에서는 홀드기능을 사용할 수 없습니다.

조립 방법

1. 전원선을 지지대에 삽입후 부상을 체결한다. 그리고 볼트와 너트를 이용하여 접지선과 함께 지지대를 고정한다.
2. 머리부 접지선을 지지대에 볼트를 이용해서 체결하고 전원선 및 로드셀선을 정리한다.

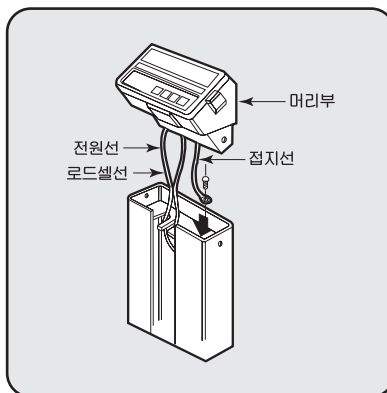
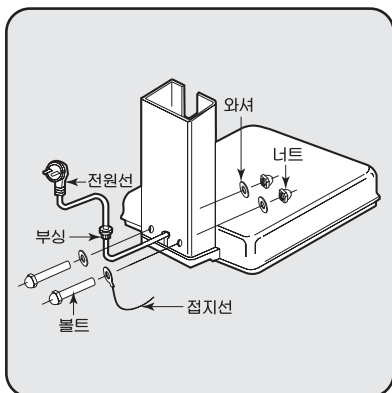

3. 전면판을 지지대에 삽입한다

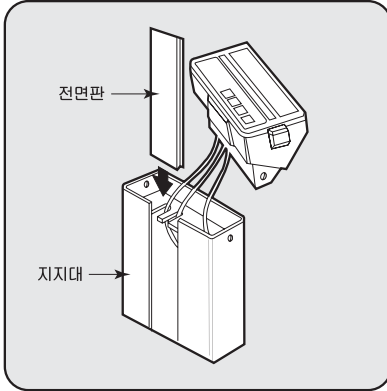

4. 머리부를 지지대에 삽입 후 고정볼트로 체결한다.

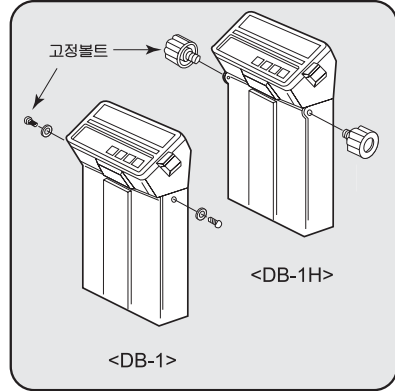

사용 방법

1. 일반적인 계량

- 전원 스위치를 켜면, “00000” 에서 “99999” 까지 숫자가 표시됩니다. 그 후 “0.00” 이 표시되는데, 이것 영점상태라고 합니다. 만약 짐판 위에 아무것도 없는데 저울이 영점을 표시하지 않으면 영점 키를 눌러서 영점 상태를 만듭니다.
- 영점이나 용기가 입력된 상태에서는 표시부의 영점,용기 램프가 켜집니다.

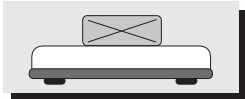

① 상품을 짐판 위에 올려 놓으면 무게가 표시됩니다.

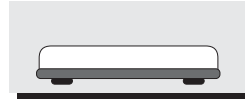

② 상품을 내려 놓으면 영점 상태가 됩니다.

2. 용기를 사용한 계량



① 용기를 짐판에 올려놓으면 용기의 무게가 표시됩니다.



② 용기 키를 누릅니다.



③ 상품을 용기 안에 올려 놓으면 상품의 무게만 표시 됩니다.



④ 상품을 내려놓습니다.



⑤ 용기를 내려놓으면 용기의 무게가 “-”와 함께 표시됩니다.



⑥ 용기 키를 누르면 다시 영점 상태가 됩니다.

3. 홀드 키를 사용한 계량 (홀드 버전)

■ 키 홀드

① 짐판에 물건을 올립니다.



② 홀드 키를 누르면 “HOLD”가 표시됩니다.

③ 그리고 나서 평균 중량이 계산되어 표시됩니다.

※ 평균 중량을 3회 표시 후 자동으로 홀드 기능은 OFF 됩니다.

■ 자동 홀드 기능



① 짐판을 비운 상태에서 홀드 키를 누릅니다.

② 용기 키를 눌러서 ON/OFF를 선택할 수 있습니다.

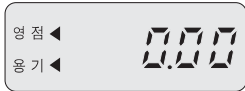

③ 홀드키를 눌러서 일반계량 모드로 빠져나옵니다.

④ 물건을 올리면 자동으로 평균중량이 계산되어 표시되며 영점 상태가 될때까지 계속 무게가 깜빡입니다.

⑤ 짐판을 비운 후 영점상태가 되면 자동으로

홀드기능은 OFF 됩니다.

4. 프린트 설정법 (프린트 버전)



- ① 영점 키를 누른 상태에서 전원을 켜면, “U SET” 이 표시됩니다.

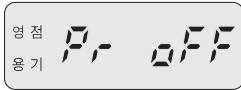

- ② 용기 키를 누르면, “Pr off” 가 표시됩니다. (이미 설정한 값이 있으면, 설정되어 있는 값이 표시됩니다.)

- ③ 설정 모드에서의 동작은 아래와 같습니다.
영점 키를 누르면 메뉴를 선택할 수 있습니다. 그 후 용기키를 누르면 선택한 값을 저장한 후 다음 단계로 이동합니다.

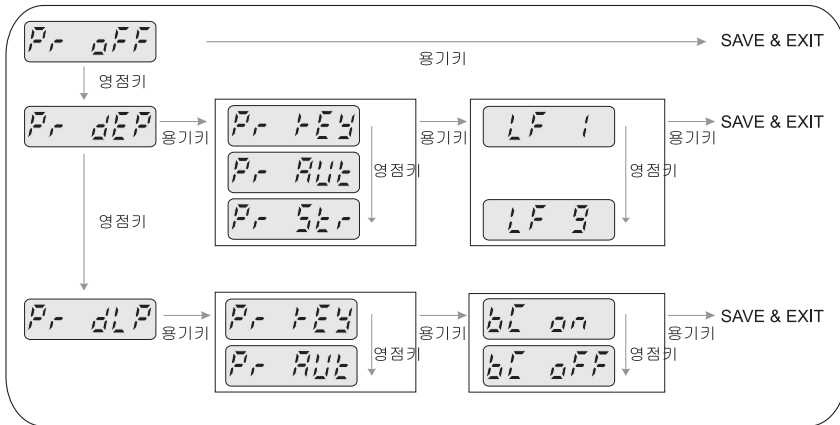

※ 메뉴 설명

메뉴	표시	설 명
Printer	"Pr oFF"	인쇄 기능 사용하지 않음.
	"Pr DLP"	DLP50 프린터 설정. (리벨)
	"Pr DEP"	DEP50 프린터 설정. (티켓)
Print method	"Pr key"	인쇄 키를 사용하여 인쇄합니다.
	"Pr AUt"	저울이 안정되면 자동으로 한번 인쇄합니다. 인쇄키를 사용한 인쇄도 가능.
	"Pr Str"	저울이 안정되면 자동으로 연속 인쇄합니다.
Barcode (DLP50 선택시 동작)	"BC on/off"	바코드 인쇄 여부 설정.
Linefeed (DEP50 선택시 동작)	LF1~LF9	인쇄 후 다음 인쇄 내용까지의 줄 간격을 설정합니다.

※ 출력예

DLP50 (리벨프린터 사용자)

1. 무게 + 용기

DB-1H
=====

Date: 2009-03-27 14:21:52

Net: **1234567 kg**

Tare : **1234567 kg**

Gross : **1234567 kg**

2. 무게+ 용기 + 바코드

DB-1H
=====

Date: 2009-03-27 14:27:09

Net: 1234567 kg

Tare : 1234567 kg

Gross : 1234567 kg



0000011234565

DEP-50(티켓프린터 사용시)

===== WEIGHT =====

Weight : 0.245kg

===== WEIGHT =====

Weight : 0.700kg

에러 메시지

본 제품은 사용자의 편의를 위해 여러 가지 에러 메시지를 갖고 있으므로 다음과 같은 에러 경고가 발생되면 참조하시어 올바르게 사용하시기 바랍니다.

오류	원 인	해결 방법
"Err 0"	계량이 불안정할 때 발생하는 에러입니다.	저울을 보다 안정되게 조치합니다.
"Err 1"	"Err 1"은 저울의 초기 영점 범위를 벗어 났을 경우 발생하는 에러입니다.	대리점에 연락 바랍니다.
"Err 3"	최대 용량을 초과했을 때 발생하는 에러입니다.	무게를 제거합니다.

기술 사양

MODEL	DB-1			DB-1H	
계량 구분	60kg e=d=10/20g	150kg e=d=20/50g	200kg e=d=50g	60kg e=d=10g	150kg e=d=10/20g
표시부 : 종량란	형광 디스플레이 5 자리				
기 능	출드기능(출드 버전) 프리트기능(프리트 버전)				
표시부 지시등	영점, 용기				
최대 용기 허용 범위	-29.99kg	-59.98kg	-200kg	-60kg	-59.98kg
통 신	프리트 버전인 경우(RS-232,DLP-50,DEP-50)				
전 원	220V/60Hz				
소비전력	약10W				
집판 크기(mm)	530(W) x 406(D)				
제품 크기(mm)	420(W) x 635(D) x 765(H)				
사용 온도	-10℃ ~ 40℃				
제품 무게	16kg				

▶참고 사항 : 본 제품은 기능 및 품질 향상을 위하여 예고 없이 사양을 변경할 수 있습니다.

메 모

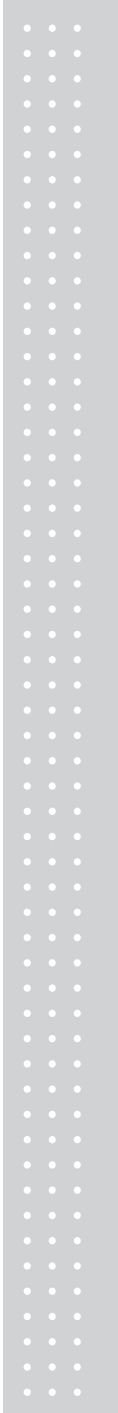

메 모

메 모

보증규정

사용상 유의할 사항

- 급격한 온도변화가 없는 곳이나 건조한 곳에서 사용 및 보관
- 사용범위 이내에서 사용
- 초기 0rpm 지시의 정확여부 확인(비정상시 제로셋팅)
- 집관을 눌러 작동 정상여부 확인
- 지나친 충격금지

1. 보증내용 및 기간

본 기계의 정상적인 사용상태에서 발생한 고장에 대해서는 납품일로부터 1년간 무상으로 수리하여 드립니다.

2. 보증수리 제외사항

다음 사유로 인한 고장은 보증수리 대상에서 제외합니다.

- 분사 또는 분사에서 인정한 영업소 대리점 등의 승인없이 기계를 임의로 개조 수리함으로써 발생하는 고장의 경우
- 사용자의 취급부주의로 인한 고장
- 내부개조 중 당사와 판매소 이외의 사람이 제품을 판매 또는 공급하여 제품의 내용을 변경 손상시켰을 때
- 사용상 주의점을 지키지 않음으로써 발생하는 고장 또는 손상
- 화재, 수해 등 천재지변에 의한 고장 또는 손상
- 보증서의 제시가 없을때
- 본 보증서는 대한민국 내에서만 유효합니다.

3. 기타

검인날인이 없는 보증서는 무효입니다.

봉사실시일	봉사내용	진단점검결과	점검인

본 제품은 계량법에 따라 2년에 한번 검사를 받으셔야 합니다.

品質保證書

카스전자저울

기물번호

회사명

주소

납품년월일

판매점

전화

주소

판매사원

㉠



CAS

구입하신 카스전자저울이 보증기간 중에 고장이 발생하였을 경우에는 뒷면의 보증규정에 따라 수리하여 드립니다.

DB-1/1H

Bench Scale

CAS www.cas.co.kr

본사_ 경기도 양주시 광적면 가남리 19
TEL_ 031 820 1100 FAX_ 031 836 6489

서울사무소_ 서울시 강동구 성내동 440-1 카스
TEL_ 02 2225 3500 FAX_ 02 475 3185

고객 서비스 지원 센터

무료 상담 센터

1577-5578
수리 및 고장 접수

080-022-0022

지방지점

부산 | T. 051 313 3626 대구 | T. 053 356 7111 광주 | T. 062 363 0262 인천 | T. 032 434 0281
순천 | T. 061 725 0262 대전 | T. 042 672 1016 전주 | T. 063 211 4661 마산 | T. 055 255 4371
울산 | T. 052 267 3626

* 당사는 서비스 지원 센터 및 고객상담 센터를 운영하고 있습니다.

9000-DB1-0000-5 2009.04